

## **EBR 500, EBR 750**

**500 / 750 W**



**SK**

### **ELEKTRICKÉ KÚPEĽŇOVÉ RADIÁTORY**

Návod na montáž, obsluhu a údržbu

**CZ**

### **ELEKTRICKÉ KOUPELNOVÉ RADIÁTORY**

Návod k montáži, obsluze a údržbě

# OBRÁZKY

Obr. 1

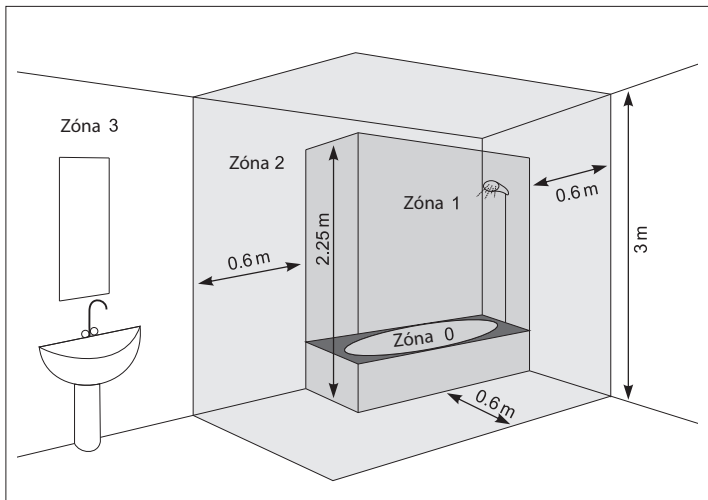

Obr. 2

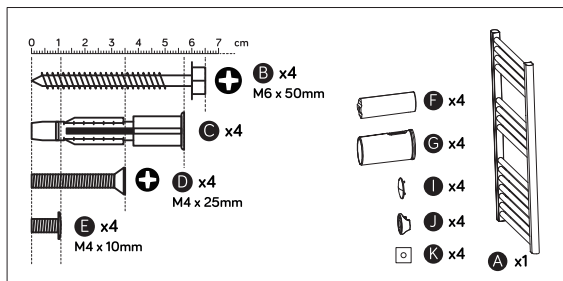

Obr. 3

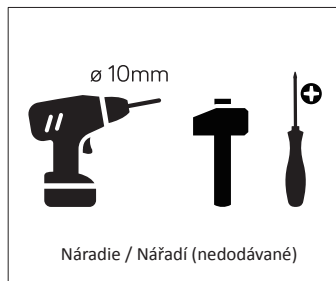

Obr. 4

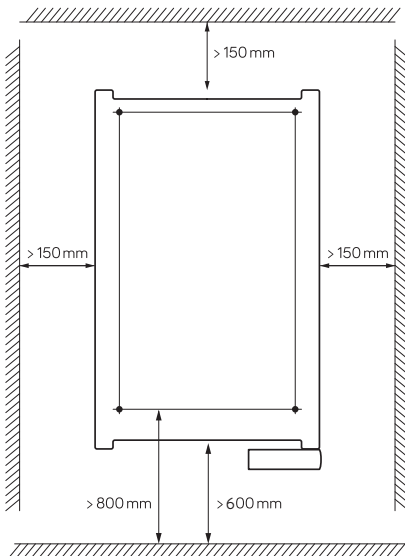

Obr. 5

model EBR 500

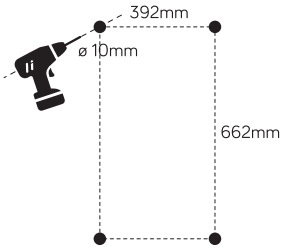

Obr. 6

model EBR 750

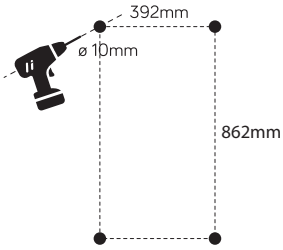

Obr. 7

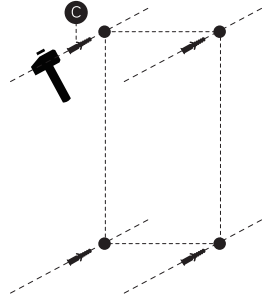

Obr. 8

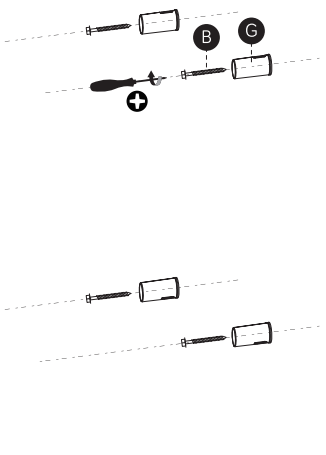

Obr. 9

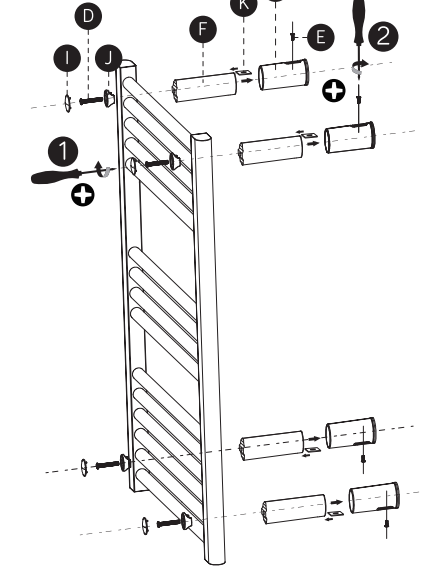



Pred inštaláciou a používaním výrobku si pozorne prečítajte tento návod!

Požiadavky a odporúčania v ňom uvedené musia byť dodržané. Dodržiavanie pravidiel tohoto návodu je súčasťou opatrenia pre bezpečné používanie výrobku a je jedným z podmienok pre uznanie záruky.

Výrobok má medzinárodný certifikát CE a je v súlade s technickými normami podľa EN.

Značka CE znamená, že výrobok spĺňa všetky základné požiadavky:

- Smernice o elektromagnetickej kompatibilite (EMC)
- Smernice o nízkom napätí (LVD)



Deťom mladším ako 3 roky sa musí zabrániť v prístupe k spotrebiču, pokiaľ nie sú trvalo pod dozorom.

Deti vo veku 3 - 8 rokov nesmú pripojiť spotrebič do zásuvky, regulovať ho, čistiť alebo vykonať údržbu.

Deti vo veku 3 - 8 rokov môžu používať len tlačidlo zapnúť/vypnúť, a to za predpokladu, že je spotrebič nainštalovaný a pripravený na normálnu prevádzku, ak sú deti pod dozorom a sú poučené o bezpečnom používaní spotrebiča a chápu možné nebezpečenstvá pri používaní výrobku.



Tento výrobok môžu používať deti staršie ako 8 rokov, ako aj osoby so zníženými fyzickými, zmyslovými alebo duševnými schopnosťami, alebo nedostatkom skúseností a znalostí, pokiaľ im osoba zodpovedná za ich bezpečnosť poskytuje dohľad alebo ich poučila o používaní výrobku. Zodpovedná osoba musí zabezpečiť aby bolo zabránené deťom manipulovať s týmto výrobkom!



**VÝSTRAHA!** Niektoré časti tohto výrobku môžu byť pri používaní veľmi horúce a môžu spôsobiť popálenie. Zvláštnu pozornosť venujte vtedy, ak sú prítomné zraniteľné osoby alebo deti.

## DÔLEŽITÉ BEZPEČNOSTNÉ UPOZORNENIA

- Pred zapojením spotrebiča sa uistite, že napätie vo vašej domácnosti je rovnaké ako napätie uvedené na výrobnom štítku výrobku. Spotrebič pripojte len do jednofázovej elektrickej zásuvky, ktorá je v súlade s údajmi na štítku výrobku.
- Uistite sa, že je zariadenie vypnuté pred pripojením do elektrickej siete.
- Výrobok je určený výhradne na použitie v interiéri. Použitie na iné účely ako použitie v interiéri môže byť nebezpečné!
- Výrobok nie je vhodný na vonkajšie a komerčné použitie a nie je určený pre chov zvierat!
- Výrobca nenesie zodpovednosť za poruchy vzniknuté následkom nevhodného a nesprávneho používania!
- Výrobok je určený na inštaláciu len do miestností, ktoré je možné vykurovať elektrickým vykurovaním a miestnosť musí mať zabezpečené dostatočné vetranie.
- Nikdy nepoužívajte výrobok v miestnostiach kde sa používa, alebo skladuje plyn, rozpúšťadlá, laky, lepidlá a iné vysoko horľavé látky.
- Zariadenie musí byť inštalované len vo zvislej (vzpriamenej) polohe na nehorľavú a stabilnú plochu (stenu) v dostatočnej vzdialenosti od horľavých materiálov! (viď obr. 4).
- Zariadenie neumiestňujte do blízkosti horľavých materiálov. Hrozí riziko požiaru. Minimálna vzdialenosť od horľavých materiálov (napr. nábytok) musí byť najmenej 1 m!
- Minimálna vzdialenosť predmetov od zariadenia z prednej strany by mala byť 1 meter.
- Napájací kábel nesmie priliehať k výrobku, ani sa dotýkať jeho horúcich častí!
- Zabráňte, aby sa deti alebo zvieratá nedotýkali, alebo hrali s výrobkom.
- Výrobok nesmie byť používaný iným spôsobom, ako na ktorý je určený. Nikdy na výrobok nesadajte ani ho nepoužívajte ako rebrik, hračku a pod.!
- Nedotýkajte sa výrobku, ktorý padol do vody.

- V prípade pádu zo steny odpojte elektrické napájanie a vyčkajte pokiaľ výrobok vychladne! Nedotýkajte sa padnutého výrobku, hrozí popálenie!
- Nikdy nepoužívajte výrobok, ak je poškodený jeho napájací elektrický kábel.
- Ak je prívodný napájací kábel výrobku poškodený, smie ho vymeniť len výrobca, servis, alebo podobne kvalifikovaná osoba, aby sa predišlo nebezpečenstvu!
- Nikdy nepremiestňujte a nevypínajte výrobok ťahaním za jeho napájací kábel!
- Neohýbajte napájací kábel a neťahajte ho cez ostré hrany, neumiestňujte ho nad varnou doskou alebo otvoreným ohňom!
- Napájací kábel výrobku neumiestňujte pod koberec. Umiestnite kábel tak, aby nebránil voľnému pohybu osôb a nikto oň nezakopol.
- Ak je výrobok poškodený, alebo nefunguje, vypnite ho a nemanipulujte s ním. V prípade poruchy alebo úniku vykurovacieho oleja zariadenie nerozoberajte. Kontaktujte predajcu alebo centrálné servisné stredisko.
- Nikdy výrobok neopravujte sami. V opačnom prípade môže byť ohrozená bezpečnosť spotrebiča.
- Nikdy neumiestňujte výrobok priamo pod elektrickú zásuvku. Horúci vzduch môže poškodiť napájací kábel aj zásuvku.
- Nepoužívajte tento výrobok s programátorom, časovým spínačom, samostatným systémom na diaľkové ovládanie alebo s iným zariadením, ktoré automaticky spína ohrievač, aby sa predišlo nebezpečenstvu spôsobenému neúmyselným resetovaním tepelného spínača.
- Neodporúča sa pripájať zariadenie do siete pomocou predlžovacej šnúry. Hrozí riziko prehriatia a požiaru.
- Aby sa zabránilo nebezpečenstvu, nesmie byť radiátor používaný na sušenie uterákov či iných textílií, ktoré prišli do kontaktu s olejom, olejovými produktmi alebo čistiacimi prostriedkami.
- V prípade zapojenia napájacieho kábla napevno, musí napájací okruh zariadenia obsahovať dvojpólový spínač so vzdialenosťou kontaktov minimálne 3 mm.

## BALENIE

- Po rozbalení výrobku prosíme skontrolujte, či je balenie kompletné a či sa výrobok počas prepravy nepoškodil! V prípade, že zistíte poškodenie alebo neúplné balenie, obráťte sa na autorizovaného predajcu!
- Nevyhadzujte originálne balenie! To môže byť použité pre uskladnenie a účely prepravy, aby sa zabránilo poškodeniu pri preprave!
- Likvidácia obalových materiálov by mala byť vykonaná zodpovedajúcim spôsobom. Nenechávajte obalové materiály, ako sú sáčky a sponky v dosahu detí!

## OBSAH BALENIA - (Obr. 2):

- 1 x radiátor EBR 500 / EBR 750 (A)
- 1 x sada skrutiek (B) a hmoždiniek (C) (4 ks)
- 1 x sada skrutiek (D) (4 ks)
- 1 x sada skrutiek (E) (4 ks)
- 4 x medzikus držiaka (F)
- 4 x upevňovací držiak (G)
- 4 x krytka prednej časti držiaka (I)
- 4 x predná časť držiaka (J)
- 4 x štvorcová matica držiaka (K)
- 1 x montážna šablóna
- 1 x návod na použitie

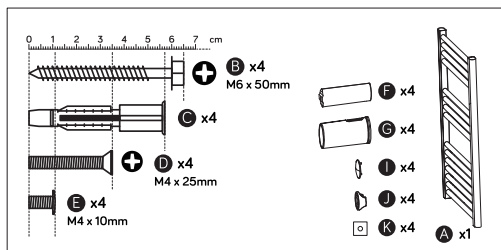

## ŽIVOTNÉ PROSTREDIE

Tento výrobok je označený v súlade so smernicou o odpade z elektrických a elektronických zariadení (OEEZ). Zaisťovaním správnej likvidácie spotrebiča zabránite možným negatívnym dopadom na životné prostredie a ľudské zdravie.



S týmto výrobkom nesmie zaobchádzať ako s domovým odpadom. Výrobok musí byť odovzdaný na zbernom mieste pre recykláciu elektrických a elektronických zariadení. Pre informácie o zaobchádzaní a recyklácii tohto výrobku sa obráťte na miestny úrad, kanceláriu pre likvidáciu domového odpadu alebo obchod, kde ste výrobok zakúpili.

Po vyradení z prevádzky je potrebné dodržiavať všetky legislatívne kroky v súvislosti s recykláciou olejovej tekutiny.

## TECHNICKÉ ÚDAJE A POPIS VÝROBKU

Modely EBR sú nástenné elektrické kúpeľňové radiátory v rovnom prevedení, so zabudovanou elektrickou ohrievacou tyčou a naplnené špeciálnym vykurovacím olejom (do - 5°C). Sú vybavené elektronickým ovládaním a týždenným programom ERP.

Ohrievacie teleso zohreje vykurovací olej, ktorý bude postupne a prirodzene cirkulovať v radiátore. Teplota povrchu radiátora dosiahne približne po 10-15 minútach optimálnu hodnotu. Tento princíp prevádzky zabezpečí objem a trvanie tepla z radiátora aj v prípade, že ohrievacie teleso už nie je v prevádzke.

Umiestnenie	na stene	
Model:	<b>EBR 500</b>	<b>EBR 750</b>
Menovité napätie	~ 220-240 V, 50-60 Hz	
Príkonnosť (W)	500	750
Istenie (A)	10	10
Elektrické krytie	IP 24	IP 24
Trieda ochrany	II	II
Bezpečnostná poisťka	áno	áno
Hmotnosť - netto (kg)	9,7	11,9
Rozmery: V/Š/H (mm)	850 x 500 x 50	1050 x 500 x 50
Vzdialenosť od steny s držiakmi:	140 mm	

## POPIS VÝROBKU:

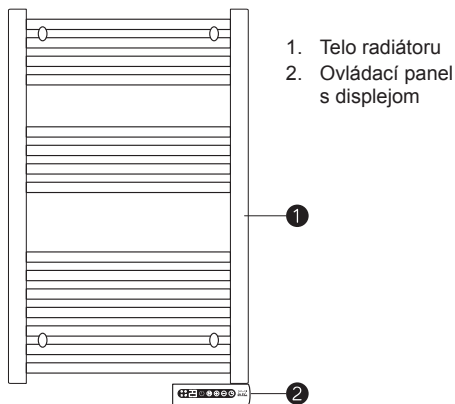

## ELEKTRICKÉ PRIPOJENIE

Napájanie: ~ 220-240 V, 50-60 Hz; Istenie: 10 A

Elektroinštalácia ako aj samotné napojenie musí byť prevedené podľa platných predpisov a technických noriem.

Uistite sa, že je napájací okruh pripojený k ističu.

Súčasťou výrobku je pohyblivý napájací kábel s koncovkou na 230 V. Napájací kábel pripojte do elektrickej zásuvky.

**Poznámka:** V prípade zapojenia napájacieho kábla napevno do pripojovacej skrinky musí napájací okruh zariadenia obsahovať dvojpólový spínač so vzdialenosťou kontaktov minimálne 3 mm.

## UMIESTNENIE RADIÁTORA

Výrobok má stupeň ochrany pred úrazom elektrickým prúdom Triedy II, s elektrickým krytím proti striekajúcej vode **IP 24**, preto je možné inštalovať ho podľa normy STN EN 60529 v základnom prostredí (napr. dom, byt, chata, kancelária a pod.).

Jeho **použitie** je podľa STN 33 2000-7-701 **povolené tiež v kúpeľni v ochrannej vzdialenosti Zóny 2** (obr. 1) za predpokladu, že ovládacie prvky by nemali byť prístupné pre osoby používajúce vaňu alebo sprchu.

**Minimálna vzdialenosť výrobku od zdroja vody musí byť minimálne 60 cm** a výrobok musí byť namontovaný na stenu! Vo vlhkých priestoroch (napr. kúpeľňa) by mal byť zdroj napájania inštalovaný vo výške 30 cm nad podlahou.

**Tento výrobok nie je vhodný na vonkajšie použitie.**

**UPOZORNENIE!** Rebríkový radiátor musí byť inštalovaný výhradne vo zvislej polohe a na nehorľavú plochu. Radiátor v žiadnom prípade neinštalujte na strop. Nikdy neotáčajte zariadenie ovládacím panelom nahor!

**UPOZORNENIE!** Aby sa zabránilo nebezpečenstvu pre veľmi malé deti, mal by byť tento spotrebič inštalovaný tak, aby najnižšia časť radiátora bola aspoň 600 mm nad podlahou.

**UPOZORNENIE!** Nepoužívajte výrobok v priestoroch s rozlohou menej ako 5 m<sup>3</sup>.

**UPOZORNENIE!** Dodržujte minimálne vzdialenosti od okolitých horľavých i nehorľavých predmetov, **ináč hrozí nebezpečenstvo požiaru.**

V blízkosti výrobku sa nesmú nachádzať zápalné a horľavé látky ako je vosk, benzín, spreje a pod. Práce, pri ktorých môžu vzniknúť výbušné pary, vykonávajte pri vypnutom ohrievači. Výrobok sa nesmie inštalovať v priestore, kde i prechodne hrozí takýto stav (napr. garáž a pod.).

**UPOZORNENIE!** Výrobok nesmie byť umiestnený priamo pod zásuvkou ani v jej tesnej blízkosti, dodržte odstup 20 cm. Zásuvka musí byť ľahko prístupná po celú dobu používania v prípade, že napájací kábel musí byť rýchlo odpojený!

## INŠTALÁCIA ZARIADENIA

Radiátory rady EBR sú určené pre použitie len ako pevne na stene uchytený radiátor. Držiaky na uchytenie na stenu sú súčasťou balenia výrobku.

**Upozornenie:** Ovládací panel a ohrievacia tyč výrobku musia byť umiestnené vždy v spodnej časti.

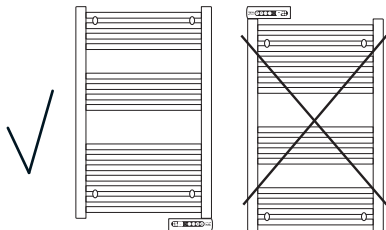

## INŠTALÁCIA NA STENU:

Pri uchytení na stenu sa uistite, že v mieste inštalácie nevedú žiadne elektrické káble, voda, plyn, atď.

Vyberte vhodné miesto tak, aby boli dodržané minimálne vzdialenosti spotrebiča od okolitých predmetov (stien) - Obr. 4.

- Minimálne 15 cm od stropu
- Minimálne 60 cm od podlahy
- Minimálne 15 cm od steny alebo iných predmetov z ľavej a pravej bočnej strany výrobku.

Pri inštalácii postupujte podľa obrázkov na strane 3.

1. Z krabice opatrne vyberte radiátor (neodstraňujte bočné ochranné kryty) a položte ho na zem. Vyberte tiež príbalené príslušenstvo a šablónu.
2. Priložte na stenu montážnu šablónu a naznačte si 4 otvory pre vŕtanie dier podľa Obr. 5 (alebo Obr. 6). Uistite sa, že diery sú rovnoobežné a v rovne.
3. Do steny navŕtajte štyri diery priemeru 10 mm, hĺbka vŕtania cca. 60 mm - Obr. 5 (alebo Obr. 6). Do dier vložte príbalené hmoždinky - Obr. 7.
4. Vezmite štyri upevňovacie držiaky (G) a uchyťte ich k stene (do hmoždínok) pomocou príbalených skrutiek (B - M6 x 50 mm). Uistite sa, že sú držiaky v správnej pozícii a pevne uchytené - Obr. 8.
5. Montáž zvyšnej časti držiakov radiátora a uchytenie radiátora na stenu vykonajte podľa postupu znázorneného na montážnej šablóne, alebo na Obr. 9.
6. Dostatočne utiahnite všetky skrutky na držiakoch.
7. **Uistite sa, či sú dodržané všetky bezpečné vzdialenosti a či je výrobok bezpečne uchytený.**
8. Výrobok pripojte do elektrickej siete. Inštalácia je ukončená, radiátor môžete začať používať.

## Zvesenie radiátora zo steny:

V prípade, že chcete výrobok zvesiť zo steny, postupujte opačným spôsobom ako pri zavesení.

## POPIS OVLÁDACIEHO PANELU

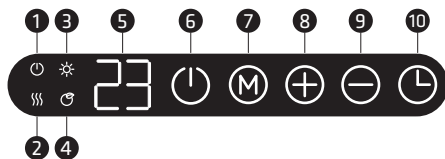

1. Indikátor Standby režimu
2. Indikátor prebiehajúceho ohrevu
3. Indikátor režimu Komfort
4. Indikátor režimu ECO
5. LED displej
6. Tlačidlo ON / OFF
7. Tlačidlo zmeny režimov
8. Tlačidlo + (zvýšenie)
9. Tlačidlo - (zníženie)
10. Tlačidlo nastavenia času a časovača

## UVEDENIE DO PREVÁDZKY

Prístroj zapojte do elektrickej zásuvky na 230 V.

Po pripojení elektronika krátko zapípa a rozsvieti sa indikátor Standby režimu . Ohrievač sa zapojí do **Pohotovostného režimu „Standby“**, ohrev neprebíha.

Pre zapnutie ohrevu stlačte tlačidlo (ON / OFF). Radiátor sa zapne v prednastavenom dennom programe a režime Komfort, s prednastavenou teplotou 22 °C.

Ak je teplota v miestnosti nižšia ako +22 °C, prebieha ohrev - signalizuje to ikonka .

**Poznámka:** Displej zobrazuje stále len nastavenú teplotu.

## Nastavenie programu a režimu ohrevu

Radiátor je možné používať v týchto programoch a režimoch ohrevu:

**Denný program** (režimy Komfort , ECO , Protimrazová ochrana Fr) a **Týždenný program** (režimy P1, P2, P3).

Prepínanie medzi režimami sa vykonáva tlačidlom . Na displeji sa bude zobrazovať indikácia režimu.

Režim ohrevu sa zmení každým stlačením tlačidla M v nepretržitom cykle.

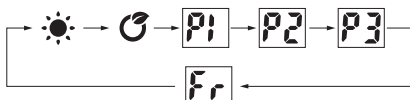

## DENNÝ PROGRAM

- v tomto programe radiátor ohrieva klasickým spôsobom a udržiava užívateľom nastavenú teplotu podľa zvoleného režimu ohrevu.

Manuálny program je založený na troch režimoch: Komfort, ECO (ekonomický) a Protimrazová ochrana (viď **Nastavenie režimu ohrevu**). Nastavená teplota bude v miestnosti automaticky regulovaná a udržiavaná termostatom (viď **Nastavenie teploty**), až kým zariadenie nevypnete. Umožňuje nastaviť časovač vypnutia ohrevu až na 9 hodín.

- **režim Komfort** ☀️ - ohrev prebieha podľa nastavenej teploty v rozsahu 5 - 35 °C. Na displeji sa zobrazí ikonka režimu a nastavená teplota.
- **režim ECO** (ekonomický) Ⓞ - zariadenie pracuje v úspornom móde. Teplota ohrevu je automaticky znížená o 4°C oproti teplote nastavenej v režime Komfort. Možnosť nastavenia teploty 1 - 31°C. Na displeji sa zobrazí ikonka režimu a nastavená teplota.
- **režim Protimrazová ochrana** ❄️ - elektronika udržiava minimálnu teplotu 7°C. Teplotu nie je možné zmeniť. Ohrev prebieha len keď je nameraná teplota nižšia ako 7°C.

## Nastavenie teploty

Pomocou tlačidiel ⊕ a ⊖ nastavte požadovanú teplotu v rozsahu 5 - 35°C (1 - 31°C režim ECO). Nastavená teplota sa uloží automaticky.

Nastavenie teploty pod hodnotu 7°C môže tiež slúžiť ako **Protimrazová ochrana**.

- Ak je teplota v miestnosti rovnaká alebo vyššia ako nastavená teplota, ohrev neprebíha.
- Ak je teplota v miestnosti o 2°C nižšia ako nastavená teplota, zapne sa ohrev.

**Poznámka:** Prebiehajúci ohrev indikuje ikonka }}}.

**Poznámka:** Pri prvom ohreve dochádza k vypaľovaniu farby výrobku. Ide len o prechodný jav, ktorý po pár minútach prestane. Miestnosť vyvetrajte a pokračujte vo vykurovaní.

## Nastavenie časovača vypnutia

Stlačte tlačidlo nastavenia časovača Ⓞ, displej zobrazí hodnotu 0h. Pomocou tlačidiel ⊕ a ⊖ nastavte požadovaný čas v rozsahu 0 - 9 hodín v krokoch po 1 hod. Nastavenie sa potvrdí do 3 sekúnd.

Na displeji bude zobrazený zostávajúci čas do vypnutia. Po uplynutí času sa ohrievač vypne (Standby režim).

**Rýchle nastavenie časovača:** Stláčaním tlačidla Ⓞ nastavíte časovač v prednastavných cykloch 0h, 2h, 4h, 8h.

**Poznámka:** Nastavenie časovača vypnutia nie je možné v režime Protimrazovej ochrany (Fr).

**Poznámka:** Každé stlačenie tlačidiel na ovládacom paneli je sprevádzané zvukovým signálom.

## TÝŽDENNÝ PROGRAM

- v tomto programe radiátor pracuje a vykuruje len podľa nastavenia režimov týždenného programu. Nastavená teplota bude v miestnosti automaticky regulovaná a udržiavaná termostatom len podľa zvoleného režimu ohrevu v rámci časových úsekov režimov týždenného programu P1, P2 a P3.

**Upozornenie! Pred zapnutím režimov týždenného programu je najprv potrebné nastaviť správny čas a deň v týždni.**

### 1. Nastavenie času a dňa v týždni

- Stlačte tlačidlo Ⓞ na 3 sekundy, vstúpite do nastavenia času a dňa v týždni. Začne blikať ikona dňa v týždni „d“. Pomocou tlačidiel ⊕ a ⊖ nastavte aktuálny deň 1 - 7 (pondelok - nedeľa).
- Druhým stlačením tlačidla Ⓞ potvrdíte nastavenie dňa a prejdete na nastavenie hodín (0-24), displej zobrazí H.
- Tretím stlačením tlačidla Ⓞ nastavujete minúty (0-59), displej zobrazí M.
- Čas v hodinách a minútach nastavte pomocou tlačidiel ⊕ a ⊖. Dlhým podržaním tlačidiel + - sa hodnota zvyšuje plynule.
- Nastavenie potvrdíte ďalším stlačením Ⓞ.

### Popis režimov P1 / P2 / P3

**Poznámka:** Pri úplne prvom zapnutí ktoréhokoľvek z režimov P1, P2, P3 sa automaticky spustí nastavenie aktuálneho dňa v týždni a času.

**Poznámka:** Obrázky uvedené nižšie sú len ilustračné a nie je to zobrazené na displeji.

### Režim P1 (pondelok - nedeľa)

- prednastavený program, nie je možné ho zmeniť.



0 - 1 hod.: režim Komfort ☀️, 1 - 7 hod.: režim ECO ☀️/ a 7 - 24 hod.: režim Komfort ☀️



## Režim P2 (pondelok - piatok)

- prednastavený program, nie je možné ho zmeniť.



0 - 1 hod.: režim Komfort ☀️, 1 - 5 hod.: režim ECO 🍃

5 - 9 hod.: režim Komfort ☀️, 9 - 19 hod.: režim ECO 🍃

a 19 - 24 hod.: režim Komfort ☀️

## Režim P2 (sobota - nedeľa)

- prednastavený program, nie je možné ho zmeniť.



0 - 1 hod.: režim Komfort ☀️, 1 - 8 hod.: režim ECO 🍃

8 - 11 hod.: režim Komfort ☀️, 11 - 13: režim ECO 🍃

13 - 16: režim Komfort ☀️, 16 - 20: režim ECO 🍃

a 19 - 24 hod.: režim Komfort ☀️

## Režim P3 (pondelok - piatok)

- nastaviteľný program, je možné ho zmeniť.



0 - 1 hod.: režim Komfort ☀️, 1 - 5 hod.: režim ECO 🍃

5 - 9 hod.: režim Komfort ☀️, 9 - 12 hod.: režim ECO 🍃

12 - 16: režim Komfort ☀️, 16 - 18: režim ECO 🍃

a 18 - 24 hod.: režim Komfort ☀️

## Režim P3 (sobota - nedeľa)

- nastaviteľný program, je možné ho zmeniť.



0 - 1 hod.: režim Komfort ☀️, 1 - 5 hod.: režim ECO 🍃

a 5 - 24 hod.: režim Komfort ☀️

### Nastavenie režimu P3

V režime P3 je možné nastaviť rozdielne nastavenie režimov ohrevu na každý deň v týždni.

#### 1. Nastavenie času a dňa v týždni

• Stlačte tlačidlo (M) na 3 sekundy, vstúpite do nastavenia dňa, pre ktorý chcete vykonať nastavenie. Displej zobrazí **d1**. Pomocou tlačidiel (+) a (-) nastavte deň **d1-d7** (pondelok - nedeľa).

• Stlačením tlačidla (M) potvrdíte nastavenia dňa a prejdete na nastavenie hodín daného dňa, pre ktoré chcete zmeniť nastavenie režimu ohrevu. Na displeji začne blikať **00**.

• Tlačidlami (+) a (-) vyberte čas (hodinu 0 - 24), pre ktorú chcete nastaviť / zmeniť režim ohrevu.

• Stlačením tlačidla (M) vyberte režim ohrevu pre každú hodinu počas zvoleného dňa.

- režim Komfort - ikonka ☀️

- režim ECO - ikonka 🍃

- Protimrazová ochrana - na displeji nebude zobrazená žiadna ikonka

• Opakujte nastavenie až kým nenastavíte plán na každú hodinu a každý deň.

#### Poznámka:

Po nastavení režimu ohrevu pre 23. hodinu stlačte tlačidlo (+) a prejdete znovu na nastavenie dňa. Vyberte si ďalší deň **d1 - d7**.

**Poznámka:** Ak je na displeji zobrazený deň **d7**, stlačením tlačidla (+) dokončíte nastavenia režimu P3 a na displeji sa objaví indikátor režimu **P3**.

**Príklad:** Ak pri nastavovaní svieti na displeji **00** a zvolíte režim ohrevu Komfort ☀️, znamená to, že v čase 0:00 - 0:59 bude prebiehať ohrev v režime Komfort (na nastavenú teplotu).

**Poznámka:** Požadovanú teplotu si môžete v týždennom programe kedykoľvek meniť - viď **Nastavenie teploty**.

### DETEKCIA OTVORENÉHO OKNA

- funkcia na úsporu elektrickej energie.

1. Ak chcete aktivovať funkciu detekcie otvoreného okna, naraz stlačte a podržte tlačidlá (M) a (+). Na displeji sa zobrazí ikona otvoreného okna **F0**.

Po 3 sekundách sa displej vráti na pôvodné zobrazenie, funkcia zostáva aktivovaná.

2. Keď prebieha ohrev a elektronika zaznamená pokles teploty v miestnosti o viac ako 2 °C za 2 minúty (napr. pri otvorenom okne), ohrev sa automaticky zastaví a na displeji začne blikať ikona otvoreného okna **F0**.

3. Ak chcete pokračovať v ohreve, stlačte tlačidlo (M) pre návrat do pracovného režimu pred spustením funkcie otvoreného okna. Ikona **F0** prestane blikať.  
- alebo po 20 minútach sa elektronika automaticky prepne do predchádzajúceho režimu.

4. Pre deaktiváciu naraz stlačte a podržte tlačidlá (M) a (-). Displej na 3 sekundy zobrazí symbol **F0**.

### Vypnutie zariadenia

Vypnutie vykonáte stlačením tlačidla (0) a prepnutím sieťového vypínača do polohy **0**. Úplne vypnutie prístroja vykonáte odpojením napájacieho kábla zo zásuvky!

## VÝPADOK ENERGIE / UCHOVANIE NASTAVENÍ

V prípade prerušenja elektrického napájania sa výrobok vypne. Po obnovení napájania sa výrobok zapne len do Standby režimu, ohrev neprebíha.

Pre pokračovanie v ohreve je nutné výrobok najprv zapnúť tlačidlom , zapne sa ohrev v režime Komfort. Elektronika si zapamätá nastavenú teplotu. Je potrebné nastaviť požadovaný režim ohrevu, čas a deň v týždni (pre použitie týždenného programu).

• Elektronika si pri výpadku napájania zapamätá nastavenie teploty a nastavenie režimu P3. Vymaže sa však nastavený čas a deň v týždni (pre týždenný program).

## BEZPEČNOSTNÁ POISTKA PROTI PREHRIATIU

Výrobok je vybavený vstavanou tepelnou poistkou, ktorá automaticky vypne ohrev v prípade prehriatia. Keď tepelná ochrana vypne výrobok, odpojte ho od napájania a nechajte vychladnúť. Skontrolujte, či nie je výrobok poškodený. Potom znova zapnite výrobok. Ak stále nefunguje, kontaktujte autorizovaný servis.

## SKLADOVANIE

- Pred uskladnením výrobok odpojte zo zásuvky a nechajte vychladnúť!
- Ak nebudete výrobok používať dlhšiu dobu, uložte ho do pôvodného obalu, alebo do fólie. Bude tak chránený pred koncentráciou prachu a nečistôt.
- Výrobok musí byť skladovaný na suchom mieste, mimo dosahu priameho slnečného svetla.
- Je výslovne zakázané skladovať prístroj vo vlhkých alebo mokrych priestoroch.

## ČISTENIE A ÚDRŽBA

Doporučuje sa bežné a pravidelné čistenie povrchu.

- Výrobok je možné čistiť len vo vypnutom stave a keď vychladne!
- Pred čistením výrobok vypnite, odpojte napájací kábel zo zásuvky a nechajte zariadenie vychladnúť.
- Povrch je možné čistiť len vlhkou handričkou, vysávačom alebo mäkkou kefkou.
- **Nikdy neponárajte zariadenie alebo napájací kábel do vody** - hrozí úraz elektrickým prúdom!
- Nikdy na čistenie nepoužívajte benzín, riedidlo, alebo agresívne a drsné čistiace prostriedky!
- Akékoľvek zásahy do vnútornej časti výrobku sú zakázané. Opravu a činnosti s tým spojené môže vykonávať len autorizované servisné stredisko.

## ZÁRUČNÉ PODMIENKY A SERVIS

Pri dodržaní pokynov v návode na obsluhu výrobca zaručuje, že výrobok bude mať po celú dobu záruky vlastnosti stanovené príslušnými technickými podmienkami a normami.

**Na výrobok sa poskytuje záruka 2 roky odo dňa predaja uvedenom na doklade o kúpe.**

### Podmienky platnosti záruky:

1. Nutné predložiť doklad o kúpe.
2. Stav a funkčnosť výrobku nie sú narušené násilnými a neodbornými zásahmi užívateľa, alebo živelnou pohromou.
3. Inštalácia a obsluha bola vykonaná podľa návodu na montáž, obsluhu a údržbu.

### Záruka zaniká pri chybách spôsobených:

- Poškodením pri preprave tovaru
- Nesprávnym používaním a skladovaním
- Používanie elektrickej siete s vyšším napätím, ako je uvedené na štítku výrobku
- Prírodnými katastrofami alebo inými okolnosťami
- Nedodržaním pokynov v návode na používanie
- V prípadoch opravy alebo pokusu o opravu zariadenia neoprávnenou osobou
- Akýmkoľvek zásahom do konštrukcie výrobku, jeho úpravou alebo zmenou.

Ak nastane počas záručnej doby porucha, ktorá nebola spôsobená užívateľom alebo živelnou pohromou, obráťte sa na autorizovaný servis, ktorý nárok na opravu overí.

Po oprávnenom nároku servisné stredisko vykoná opravu výrobku bezplatne.

**UPOZORNENIE!** V prípade nepredloženia potrebných dokladov (dokladu o kúpe), poškodenia výrobku zo strany užívateľa alebo zanedbaním pokynov v návode na montáž, obsluhu a údržbu, servisné stredisko výrobok opraví len na náklady užívateľa.

### UPOZORNENIE!

Akékoľvek zásahy do vnútornej časti výrobku sú zakázané. Opravu a činnosti s tým spojené môže vykonávať len autorizované servisné stredisko.

Výrobca si vyhradzuje právo na konštrukčné zmeny bez predchádzajúceho upozornenia, pokiaľ takáto zmena neovplyvňuje funkčné vlastnosti a bezpečnosť výrobku.

## POŽIADAVKY NA INFORMÁCIE PRE ELEKTRICKÉ LOKÁLNE OHRIEVAČE PRIESTORU

Identifikátor modelu: EBR 500, EBR 750						
Údaj	Symbol	Hodnota 1	Hodnota 2	Jednotka	Údaj	Jednotka
<b>Teplný výkon</b>					<b>Spôsob prívodu tepla, iba pre elektrické akumuláčn é lokálne ohrievače priestoru (vyberte jeden)</b>	
Menovitý tepelný výkon	Pnom	0,5	0,8	kW	manuálne ovládanie množstva tepla so zabudovaným termostatom	Nie
Minimálny tepelný výkon (orientačne)	Pmin	N/A	N/A	kW	manuálne ovládanie množstva tepla so spätnou väzbou izbovej a/alebo vonkajšej teploty	Nie
Maximálny priebežný tepelný výkon	Pmax,C	0,493	0,741	kW	elektronické ovládanie množstva tepla so spätnou väzbou izbovej a/alebo vonkajšej teploty	Nie
<b>Vlastná spotreba elektrickej energie</b>					tepelný výkon s pomocou ventilátora	
Pri menovitom tepelnom výkone	elmax	0,0	0,0	kW	<b>Druh ovládania tepelného výkonu/izbovej teploty (vyberte jeden)</b>	
Pri minimálnom tepelnom výkone	elmin	0,0	0,0	kW	jednoúrovňový tepelný výkon bez ovládania izbovej teploty	Nie
V pohotovostnom režime	eISB	0,2	0,2	W	dve alebo viac manuálnych úrovní bez ovládania izbovej teploty	Nie
					s ovládaním izbovej teploty mechanickým termostatom	Nie
					s elektronickým ovládaním izbovej teploty	Nie
					elektronické ovládanie izbovej teploty a denný časovač	Nie
					elektronické ovládanie izbovej teploty a týždenný časovač	Áno
					<b>Ďalšie možnosti ovládania (možnosť viacnásobného výberu)</b>	
					ovládanie izbovej teploty s detekciou prítomnosti	Nie
					ovládanie izbovej teploty s detekciou otvoreného okna	Áno
					s možnosťou diaľkového ovládania	Nie
					s prispôsobivým ovládaním spustenia	Nie
					s obmedzením času prevádzky	Nie
so snímačom čiernej žiarovky	Nie					
Kontaktné údaje:	ELÍZ - ohrievače vody s.r.o., Technická 7 821 04 Bratislava, Slovensko					



Před instalací a používáním výrobku si pozorně přečtěte tento návod!

Požadavky a doporučení v něm uvedené musí být dodrženy. Dodržování pravidel tohoto návodu je součástí opatření pro bezpečné používání výrobku a je jedním z podmínek pro uznání záruky.

Výrobek má mezinárodní certifikát CE a je v souladu s technickými normami podle EN.

Značka CE znamená, že výrobek splňuje všechny základní požadavky směrnic:

- Směrnice o elektromagnetické kompatibilitě (EMC)
- Směrnice o nízkém napětí (LVD)



Dětem mladším než 3 roky se musí zabránit v přístupu ke spotřebiči, pokud nejsou trvale pod dozorem.

Děti ve věku 3 - 8 let nesmí připojit spotřebič do zásuvky, regulovat ho, čistit nebo provést údržbu.

Děti ve věku 3 - 8 let mohou používat pouze tlačítko zapnout/vypnout, a to za předpokladu, že je spotřebič nainstalován a připraven na normální provoz, pokud jsou děti pod dozorem a jsou poučeny o bezpečném používání spotřebiče a chápou možná nebezpečí při používání výrobku.



Tento výrobek mohou používat děti starší 8 let, jakož i osoby se sníženými fyzickými, smyslovými nebo duševními schopnostmi, nebo nedostatkem zkušeností a znalostí, pokud jim osoba zodpovědná za jejich bezpečnost poskytuje dohled nebo jejich poučila o používání výrobku. Odpovědná osoba musí zajistit, aby bylo zabráněno dětem manipulovat s tímto výrobkem!



**VAROVÁNÍ!** Některé části tohoto výrobku mohou být velmi horké a mohou způsobit popálení. Zvláštní pozornost věnujte tehdy, pokud jsou přítomny zranitelné osoby nebo děti.

## DŮLEŽITÁ BEZPEČNOSTNÍ UPOZORNĚNÍ

- Před zapnutím spotřebiče se ujistěte, že napětí ve vaší domácnosti je stejné jako napětí uvedené na výrobním štítku výrobku. Spotřebič připojte pouze do elektrické zásuvky, která je v souladu s údaji na štítku výrobku.
- Ujistěte se, že je zařízení vypnuto před připojením do elektrické sítě.
- Výrobek je určen výhradně pro použití v interiéru. Použití pro jiné účely než použití v interiéru může být nebezpečné!
- Výrobek není vhodný na venkovní a komerční použití a není určen pro chov zvířat!
- Výrobce nenese odpovědnost za poruchy vzniklé následkem nevhodného a nesprávného používání!
- Výrobek je určen k instalaci pouze do místností, které lze vytápět elektrickým vytápěním a místnost musí mít zajištěno dostatečné větrání.
- Nikdy nepoužívejte výrobek v místnostech, kde se používá nebo skladuje plyn, rozpouštědla, laky, lepidla a jiné vysoce hořlavé látky.
- Zařízení musí být instalováno pouze ve svislé (vzpřímené) poloze na nehořlavou a stabilnou plochu (stěnu) v dostatečné vzdálenosti od hořlavých materiálů! (viz Obr. 4).
- Zařízení neumísťujte do blízkosti hořlavých materiálů. Hrozí riziko požáru. Minimální vzdálenost výrobku od hořlavých materiálů (napr. nábytek) musí být nejméně 1 m!
- Minimální vzdálenost předmětů od zařízení z přední strany by měla být 1 metr.
- Napájecí kabel nesmí přiléhat k výrobku, ani se dotýkat jeho horkých částí!
- Zabraňte, aby se děti nebo zvířata dotýkaly nebo hrály s výrobkem.
- Výrobek nesmí být používán jiným způsobem, než na který je určen. Nikdy na výrobek nesedějte ani ho nepoužívejte jako žebřík, hračku a podobně!
- Nedotýkejte se výrobku, který padl do vody.

- V případě pádu ze stěny odpojte elektrické napájení a vyčkejte pokud výrobek vychladne! Nedotýkejte se padlého výrobku, hrozí popálení!
- Nikdy nepoužívejte výrobek, pokud je poškozený jeho napájecí elektrický kabel.
- Pokud je přívodní napájecí kabel výrobku poškozen, smí jej vyměnit pouze výrobce, servis nebo podobně kvalifikovaná osoba, aby se předešlo nebezpečí!
- Nikdy nepřemísťujte a nevypínejte výrobek tažením za jeho napájecí kabel!
- Neohýbejte napájecí kabel a netahejte ho přes ostré hrany, neumísťujte ho nad varnou deskou nebo otevřeným ohněm!
- Napájecí kabel výrobku neumísťujte pod koberec. Umísťte kabel tak, aby nebránil volnému pohybu osob a nikdo o něj nemohl klopýtnout.
- Pokud je výrobek poškozen, nebo nefunguje, vypněte ho a nemanipulujte s ním. V případě poruchy nebo úniku topného oleje zařízení nerozebírejte. Kontaktujte prodejce nebo centrální servisní středisko.
- Nikdy výrobek neopravujte sami. V opačném případě může být ohrožena bezpečnost spotřebiče.
- Nikdy neumísťujte výrobek přímo pod elektrickou zásuvku. Horký vzduch může poškodit napájecí kabel i zásuvku.
- Nepoužívejte tento výrobek s programátorem, časovým spínačem, samostatným systémem na dálkové ovládání nebo s jakýmkoli jiným zařízením, které automaticky spíná ohřívač, aby se předešlo nebezpečí způsobenému neúmyslným resetováním tepelného spínače.
- Nedoporučuje se připojovat zařízení do sítě pomocí prodlužovací šňůry. Hrozí riziko přehřátí a požáru.
- Aby se zabránilo nebezpečí, nesmí být radiátor používán k sušení ručníků či jiných textilií, které přišly do kontaktu s olejem, olejovými produkty nebo čistícími prostředky.
- V případě zapojení napájecího kabelu napevno, musí napájecí okruh zařízení obsahovat dvoupólový spínač se vzdáleností kontaktů minimálně 3 mm.

## BALENÍ

- Po rozbalení výrobku prosíme, zkontrolujte, zda je balení kompletní a zda se výrobek během přepravy nepoškodil! V případě, že zjistíte poškození nebo neúplné balení, obraťte se na autorizovaného prodejce!
- Nevyhazujte originální balení! To může být použito pro uskladnění a účely přepravy, aby se zabránilo poškození při přepravě!
- Likvidace obalových materiálů by měla být provedena odpovídajícím způsobem. Nenechávejte obalové materiály, jako jsou sáčky a sponky v dosahu dětí!

## OBSAH BALENÍ - (Obr. 2):

- 1 x radiátor EBR 500 / EBR 750 (A)
- 1 x sada šroubů (B) a hmoždinek (C) (4 ks)
- 1 x sada šroubů (D) (4 ks)
- 1 x sada šroubů (E) (4 ks)
- 4 x mezikus držáku (F)
- 4 x upevňovací držák (G)
- 4 x krytka přední části držáku (I)
- 4 x přední část držáku (J)
- 4 x čtvercová matice držáku (K)
- 1 x montážní šablona
- 1 x návod k použití

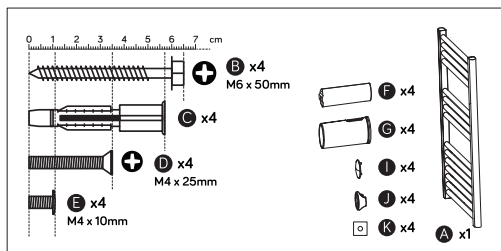

## ŽIVOTNÍ PROSTŘEDÍ

Tento výrobek je označen v souladu se směrnicí o odpadních elektrických a elektronických zařízeních (OEEZ). Zajištěním správné likvidace spotřebiče zabráníte možným negativním dopadům na životní prostředí a lidské zdraví.



S tímto výrobkem se nesmí zacházet jako s domovním odpadem. Výrobek musí být předán na sběrném místě pro recyklaci elektrických a elektronických zařízení. Pro informace o zacházení a recyklaci tohoto výrobku se obraťte na místní úřad, kancelář pro likvidaci domovního odpadu nebo obchod, kde jste výrobek zakoupili.

Po vyřazení z provozu je třeba dodržovat všechny legislativní kroky v souvislosti s recyklací olejové tekutiny.

## TECHNICKÉ ÚDAJE A POPIS VÝROBKU

Modely EBR jsou nástěnné elektrické koupelňové radiátory v rovném provedení, se zabudovanou elektrickou topnou tyčí a naplněné speciálním topným olejem (do - 5 °C). Jsou vybaveny elektronickým ovládním a týdenním programem ERP.

Topné těleso zahřeje topný olej, který bude postupně a přirozeně cirkulovat v radiátoru. Teplota povrchu radiátoru dosáhne přibližně po 10-15 minutách optimální hodnotu. Tento princip provozu zajistí objem a trvání tepla z radiátoru i v případě, že topné těleso již není v provozu.

Umístění	na stěně	
Model:	<b>EBR 500</b>	<b>EBR 750</b>
Jmenovité napětí	~ 220-240 V, 50-60 Hz	
Příkon (W)	500	750
Jištění (A)	10	10
Elektrické krytí	IP 24	IP 24
Třída ochrany	II	II
Bezpečnostní pojistka	áno	áno
Hmotnost - netto (kg)	9,7	11,9
Rozměry: V/Š/H (mm)	850 x 500 x 50	1050 x 500 x 50
Vzdálenost od stěny s držáky:	140 mm	

## POPIS VÝROBKU:

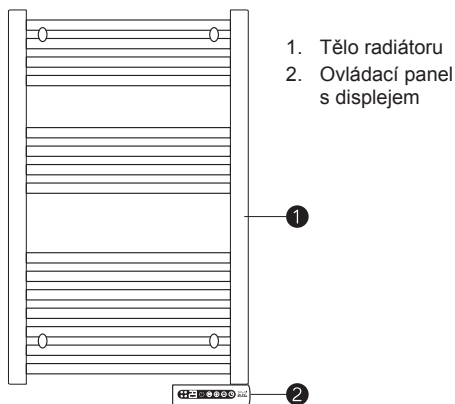

## ELEKTRICKÉ PŘIPOJENÍ

Napájení: ~ 220-240 V, 50-60 Hz ; Jištění: 10 A

Elektroinstalace jakož i samotné napojení musí být provedeno podle platných předpisů a technických norem.

Ujistěte se, že je napájecí okruh připojen k jističi.

Součástí výrobku je pohyblivý napájecí kabel s koncovkou na 230 V. Napájecí kabel připojte do elektrické zásuvky.

**Poznámka:** V případě zapojení napájecího kabelu napevno do připojovací skříňky musí napájecí okruh zařízení obsahovat dvoupólový spínač se vzdáleností kontaktů minimálně 3 mm.

## UMÍSTĚNÍ RADIÁTORU

Výrobek má stupeň ochrany před úrazem elektrickým proudem Třída 2, s elektrickým krytím proti stříkající vodě **IP 24**, proto je možné instalovat jej podle normy ČSN EN 60529 v základním prostředí (např. dům, byt, chata, kancelář apod.).

Jeho **použití** je podle ČSN 33 2000-7-701 **povoleno také v koupelně v ochranné vzdálenosti Zóny 2** (Obr. 1) za předpokladu, že ovládací prvky by neměly být přístupné pro osoby používající vanu nebo sprchu.

**Minimální vzdálenost výrobku od zdroje vody by neměla být menší než 60 cm** a výrobek musí být namontován na zeď! Ve vlhkých prostorách by měl být zdroj napájení instalován ve výšce 30 cm nad podlahou.

**Tento výrobek není vhodný na venkovní použití!**

**UPOZORNĚNÍ!** Žebříkový radiátor musí být instalován výhradně ve svislé poloze a na nehořlavou plochu. Radiátor v žádném případě neinstalujte na strop. Nikdy neotáčejte zařízení ovládacím panelem nahoru!

**UPOZORNĚNÍ!** Aby se zabránilo nebezpečí pro velmi malé děti, měl by být tento spotřebič instalován tak, aby nejnižší část radiátoru byla alespoň 600 mm nad podlahou.

**UPOZORNĚNÍ!** Nepoužívejte výrobek v prostorech s rozlohou menší než 5 m<sup>3</sup>.

**UPOZORNĚNÍ!** Dodržujte minimální vzdálenosti od okolních hořlavých i nehořlavých předmětů, **jinak hrozí nebezpečí požáru.**

V blízkosti výrobku se nesmí nacházet zápalné a hořlavé látky jako je vosk, benzín, spreje apod. Práce, při kterých mohou vznikat výbušné páry, provádějte při vypnutém výrobku. Výrobek se nesmí instalovat v prostoru, kde i přechodně hrozí takový stav (např. garáž apod.).

**UPOZORNĚNÍ!** Výrobek nesmí být umístěn přímo pod zásuvkou ani v její těsné blízkosti, dodržte odstup 20 cm. Zásuvka musí být snadno přístupná po celou dobu používání v případě, že napájecí kabel musí být rychle odpojen!

## INSTALACE ZAŘÍZENÍ

Radiátory řady EBR jsou určeny pro použití pouze jako pevně na stěně uchycen radiátor. Držáky pro uchycení na zeď jsou součástí balení výrobku.

**Upozornění:** Ovládací panel a topná tyč výrobku musí být umístěny vždy ve spodní části.

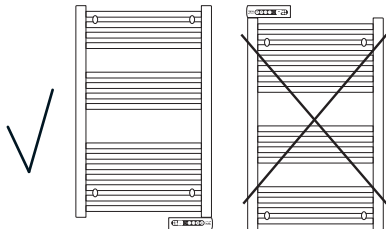

## INSTALACE NA STĚNU:

Při uchycení na stěnu se ujistěte, že v místě instalace nevedou žádné elektrické kabely, voda, plyn, atd.

Vyberte vhodné místo tak, aby byly dodrženy minimální vzdálenosti spotřebiče od okolních předmětů (stěn) - Obr. 4.

- Minimálně 15 cm od stropu
- Minimálně 60 cm od podlahy
- Minimálně 15 cm od stěny nebo jiných předmětů z levé a pravé boční strany výrobku.

Při instalaci postupujte podle obrázků na straně 3.

1. Z krabice opatrně vyjměte radiátor (neodstraňujte boční ochranné kryty) a položte ho na zem. Vyberte také příbalené příslušenství a šablonu.
2. Přiložte na stěnu montážní šablonu a naznačte si 4 otvory pro vrtání dle Obr. 5 (nebo Obr. 6). Ujistěte se, že díry jsou rovnoběžné a v rovině.
3. Do stěny navrtejte čtyři díry průměru 10 mm, hloubka vrtání cca. 60 mm - Obr. 5 (nebo Obr. 6). Do děr vložte příbalené hmoždinky - Obr. 7.
4. Vezměte čtyři upevňovací držáky (G) a uchyťte je k stěně (do hmoždinek) pomocí příbalených šroubů (B - M6 x 50 mm). Ujistěte se, že jsou držáky ve správné pozici a pevně uchyceny - Obr. 8.
5. Montáž zbývající části držáků radiátoru a uchycení radiátoru na stěnu proveďte dle postupu názorného na montážní šabloně nebo na Obr. 9.
6. Dostatečně utáhněte všechny šrouby na držácích.
7. **Ujistěte se, zda jsou dodrženy všechny bezpečné vzdálenosti a zda je výrobek bezpečně uchycen.**
8. Výrobek připojte do elektrické sítě. Instalace je ukončena, radiátor můžete začít používat.

## Sundání radiátoru ze stěny:

V případě, že chcete výrobek sundat ze stěny, postupujte opačným způsobem než při zavěšení.

## POPIS OVLÁDACÍHO PANELU

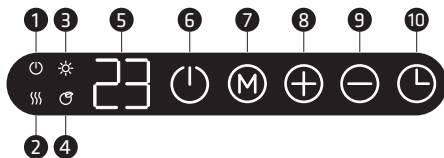

1. Indikátor Standby režimu
2. Indikátor probíhajícího ohřevu
3. Indikátor režimu Komfort
4. Indikátor režimu ECO
5. LED displej
6. Tlačítko ON / OFF
7. Tlačítko změny režimů
8. Tlačítko + (zvýšení)
9. Tlačítko - (snížení)
10. Tlačítko nastavení času a časovače

## UVEDENÍ DO PROVOZU

Přístroj zapojte do elektrické zásuvky na 230 V.

Po připojení elektronika krátce zapípá a rozsvítí se indikátor Standby režimu . Ohřivač se zapnul do **Pohotovostního režimu „Standby“**, ohřev neprobíhá.

Pro zapnutí ohřevu stiskněte tlačítko (On / Off). Radiátor se zapne v přednastaveném denním programu a režimu Komfort, s přednastavenou teplotou 22 °C.

Pokud je teplota v místnosti nižší než +22 °C, probíhá ohřev - signalizuje to ikonka .

**Poznámka:** Displej zobrazuje stále jen nastavenou teplotu.

## Nastavení programu a režimu ohřevu

Radiátor lze používat v těchto programech a režimech ohřevu:

**Denní program** (režimy Komfort , ECO , Protimrazová ochrana **Fr**), a **Týdenní program** (režimy **P1**, **P2**, **P3**).

Přepínání mezi režimy se provádí tlačítkem . Na displeji se bude zobrazovat indikace režimu.

Režim ohřevu se změní každým stiskem tlačítka M v nepřetržitém cyklu.

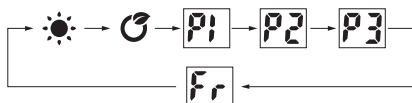

## DENNÍ PROGRAM

- v tomto programu radiátor ohřívá klasickým způsobem a udržuje uživateli nastavenou teplotu podle zvoleného režimu ohřevu.

Manuální program je založen na třech režimech: Komfort, ECO (ekonomický) a Protimrazová ochrana (viz **Nastavení režimu ohřevu**). Nastavená teplota bude v místnosti automaticky regulována a udržována termostatem (viz **Nastavení teploty**), dokud zařízení nevypnete. Umožňuje nastavit **časovač vypnutí ohřevu** až na 9 hodin.

- **režim Komfort** ☀ - ohřev probíhá podle nastavené teploty v rozsahu 5 - 35 °C. Na displeji se zobrazí ikonka režimu a nastavená teplota.
- **režim ECO** (ekonomický) Ⓞ - zařízení pracuje v úsporném módu. Teplota ohřevu je automaticky snížena o 4 °C oproti teplotě nastavené v režimu Komfort. Možnost nastavení teploty 1 - 31 °C. Na displeji se zobrazí ikonka režimu a nastavená teplota.
- **režim Protimrazová ochrana** F<sub>r</sub> - elektronika udržuje minimální teplotu 7 °C. Teplotu nelze změnit. Ohřev probíhá, jen když je naměřená teplota nižší než 7 °C.

## Nastavení teploty

Pomocí tlačítek ⊕ a ⊖ nastavte požadovanou teplotu v rozsahu 5-35 °C (nebo 1-31 °C režim ECO). Nastavená teplota se uloží automaticky.

Nastavení teploty pod hodnotu 7 °C může také sloužit jako **Protimrazová ochrana**.

- Pokud je teplota v místnosti stejná nebo vyšší než nastavená teplota, ohřev neprobíhá.
- Pokud je teplota v místnosti o 2 °C nižší než nastavená teplota, zapne se ohřev.

**Poznámka:** Probíhající ohřev indikuje ikonka }}}.

**Poznámka:** Při prvním ohřevu dochází k vypalování barvy výrobku. Jde jen o přechodný jev, který po pár minutách přestane. Místnost vyvětrejte a pokračujte ve vytápění.

## Nastavení časovače vypnutí

Stiskněte tlačítko nastavení časovače ⌚, displej zobrazí hodnotu 0h. Pomocí tlačítek ⊕ a ⊖ nastavte požadovaný čas v rozsahu 0 - 9 hodin v krocích po 1 hod. Nastavení se potvrdí do 3 sekund.

Na displeji bude zobrazen zbývající čas do vypnutí. Po uplynutí času se radiátor vypne (Standby režim).

**Rychlé nastavení časovače:** Opakovaným stisknutím tlačítka ⌚ nastavíte časovač v přednastavných cyklech 0h, 2h, 4h, 8h.

**Poznámka:** Nastavení časovače vypnutí není možné v režimu Protimrazovej ochrany (Fr).

**Poznámka:** Každé stisknutí tlačítek na ovládacím panelu je doprovázeno slabým zvukovým signálem.

## TÝDENNÍ PROGRAM

- v tomto programu radiátor pracuje a vytápí jen podle nastavení režimů týdenního programu. Nastavená teplota bude v místnosti automaticky regulována a udržována termostatem jen podle zvoleného režimu ohřevu v rámci časových úseků režimů týdenního programu P1, P2 a P3.

**Upozornění: Před zapnutím režimů týdenního programu je nejprve třeba nastavit správný čas a den v týdnu.**

### 1. Nastavení času a dne v týdnu

- Stiskněte tlačítko ⌚ na 3 sekundy, vstoupíte do nastavení času a dne v týdnu. Začne blikat ikona dne v týdnu „d“. Pomocí tlačítek ⊕ a ⊖ nastavte aktuální den 1 - 7 (pondělí - neděle).
- Druhým stisknutím tlačítka ⌚ potvrdíte nastavení dne a přejdete na nastavení hodin (0-24), displej zobrazí H.
- Třetím stisknutím tlačítka ⌚ nastavujete minuty (0-59), displej zobrazí M.
- Čas v hodinách a minutách nastavte pomocí tlačítek ⊕ a ⊖. Dlouhým podržením tlačítek + - se hodnota zvyšuje plynule.
- Nastavení potvrdíte dalším stiskem ⌚.

### Popis režimů P1 / P2 / P3

**Poznámka:** Při úplné prvním zapnutí kteréhokoliv z režimů P1, P2, P3 se automaticky spustí nastavení aktuálního dne v týdnu a času.

**Poznámka:** Obrázky uvedené níže jsou pouze ilustrační a není to zobrazeno na displeji.

### Režim P1 (pondělí - neděle)

- přednastavený program, není možné ho změnit.



0 - 1 hod.: režim Komfort ☀, 1 - 7 hod.: režim ECO Ⓞ  
a 7 - 24 hod.: režim Komfort ☀



## Režim P2 (pondělí - pátek)

- přednastavený program, není možné ho změnit.



0 - 1 hod.: režim Komfort ☀️, 1 - 5 hod.: režim ECO 🌿  
 5 - 9 hod.: režim Komfort ☀️, 9 - 19 hod.: režim ECO 🌿  
 a 19 - 24 hod.: režim Komfort ☀️

## Režim P2 (sobota - neděle)

- přednastavený program, není možné ho změnit.



0 - 1 hod.: režim Komfort ☀️, 1 - 8 hod.: režim ECO 🌿  
 8 - 11 hod.: režim Komfort ☀️, 11 - 13: režim ECO 🌿  
 13 - 16: režim Komfort ☀️, 16 - 20: režim ECO 🌿  
 a 19 - 24 hod.: režim Komfort ☀️

## Režim P3 (pondělí - pátek)

- nastavitelný program, je možné ho změnit.



0 - 1 hod.: režim Komfort ☀️, 1 - 5 hod.: režim ECO 🌿  
 5 - 9 hod.: režim Komfort ☀️, 9 - 12 hod.: režim ECO 🌿  
 12 - 16: režim Komfort ☀️, 16 - 18: režim ECO 🌿  
 a 18 - 24 hod.: režim Komfort ☀️

## Režim P3 (sobota - neděle)

- nastavitelný program, je možné ho změnit.



0 - 1 hod.: režim Komfort ☀️, 1 - 5 hod.: režim ECO 🌿  
 a 5 - 24 hod.: režim Komfort ☀️

### Nastavení režimu P3

V režimu P3 lze nastavit rozdílné nastavení režimů ohřevu na každý den v týdnu.

#### 1. Nastavení času a dne v týdnu

- Stiskněte tlačítko (M) na 3 sekundy, vstoupíte do nastavení dne, pro který chcete provést nastavení. Displej zobrazí **d1**. Pomocí tlačítek (+) a (-) nastavte den **d1-d7** (pondělí - neděle).
- Stisknutím tlačítka (M) potvrdíte nastavení dne a přejdete na nastavení hodin daného dne, pro které chcete změnit nastavení režimu ohřevu. Na displeji začne blikat **00**.

- Tlačítka (+) a (-) vyberte čas (hodinu 0 - 24), pro kterou chcete nastavit/změnit režim ohřevu.
- Stisknutím tlačítka (M) vyberte režim ohřevu pro každou hodinu během zvoleného dne.
  - režim Komfort - ikonka ☀️
  - režim ECO - ikonka 🌿
  - Protimrazová ochrana - na displeji nebude zobrazená žádná ikonka
- Opakujte nastavení, dokud nenastavíte plán na každou hodinu a každý den.

#### Poznámka:

Po nastavení režimu ohřevu pro 23. hodinu stiskněte tlačítko (+) a přejdete znovu na nastavení dne. Vyberte si další den **d1 - d7**.

**Poznámka:** Pokud je na displeji zobrazený den **d7**, stisknutím tlačítka (+) dokončíte nastavení režimu P3 a na displeji se objeví indikátor režimu **P3**.

**Příklad:** Jestliže při nastavování svítí na displeji **00** a zvolíte režim ohřevu Komfort ☀️, znamená to, že v čase 0:00 - 0:59 bude probíhat ohřev v režimu Komfort (na nastavenou teplotu).

**Poznámka:** Požadovanou teplotu můžete v týdenním programu kdykoliv měnit - viz **Nastavení teploty**.

### DETEKCE OTEVŘENÉHO OKNA

- funkce na úsporu elektrické energie.

1. Pokud chcete aktivovat detekce otevřeného okna, najednou stiskněte a podržte tlačítka (M) a (+). Na displeji se zobrazí ikona otevřeného okna **F0**. Po 3 sekundách se displej vrátí na původní zobrazení, funkce zůstává aktivována.
2. Když probíhá ohřev a elektronika zaznamená pokles teploty v místnosti o více než 2 °C za 2 minuty (např. při otevřeném okně), ohřev se automaticky zastaví a na displeji začne blikat ikona otevřeného okna **F0**.
3. Chcete-li pokračovat v ohřevu, stiskněte tlačítko (M) pro návrat do pracovního režimu před spuštěním funkce otevřeného okna. Ikona **F0** přestane blikat. - nebo po 20 minutách se elektronika automaticky přepne do předchozího režimu.
4. Pro deaktivaci najednou stiskněte a podržte tlačítka (M) a (-). Displej na 3 sekundy zobrazí symbol **F F**.

### Vypnutí zařízení

Vypnutí provedete stisknutím tlačítka (0) a přepnutím síťového vypínače do polohy **0**. Úplné vypnutí vypnutí přístroje provedete odpojením napájecího kabelu ze zásuvky!

## VÝPADEK ENERGIE / UCHOVÁNÍ NASTAVENÍ

V případě přerušení elektrického napájení se výrobek vypne. Po obnovení napájení se výrobek zapne jen do Standby režimu, ohřev neprobíhá.

Pro pokračování v ohřevu je nutné výrobek nejprve zapnout tlačítkem , zapne se ohřev v režimu Komfort. Elektronika si zapamatuje nastavenou teplotu. Je třeba nastavit požadovaný režim ohřevu, čas a den v týdnu (pro použití týdenního programu).

- Elektronika si při výpadku napájení zapamatuje nastavení teploty a nastavení režimu P3. Vymaže se však nastavený čas a den v týdnu (pro týdenní program).

## BEZPEČNOSTNÍ POJISTKA PROTI PŘEHŘÁTÍ

Výrobek je vybaven vestavěnou tepelnou pojistkou, která automaticky vypne ohřev v případě přehřátí. Když tepelná ochrana vypne výrobek, odpojte jej od napájení a nechte vychladnout. Zkontrolujte, zda není výrobek poškozen. Pak znovu zapněte výrobek. Pokud stále nefunguje, kontaktujte autorizovaný servis.

## SKLADOVÁNÍ

- Před uskladněním výrobek odpojte ze zásuvky a nechte vychladnout!
- Pokud nebudete výrobek používat delší dobu, uložte ho do původního obalu, nebo do fólie. Bude tak chráněn před spojením prachu a nečistot.
- Výrobek musí být skladován na suchém místě, mimo dosah přímého slunečního světla.
- Je výslovně zakázáno skladovat přístroj ve vlhkých nebo mokrých prostorech.

## ČIŠTĚNÍ A ÚDRŽBA

Doporučuje se běžné a pravidelné čištění povrchu.

- Výrobek lze čistit pouze ve vypnutém stavu a když vychladne!
- Před čištěním výrobek vypněte, odpojte napájecí kabel ze zásuvky a nechte zařízení vychladnout.
- Povrch je možné čistit vlhkým hadříkem, vysavačem nebo měkkým kartáčkem.
- Nikdy nepoužívejte zařízení nebo napájecí kabel do vody** - hrozí úraz elektrickým proudem!
- Nikdy na čištění nepoužívejte benzín, ředidlo nebo agresivní a abrazivní čisticí prostředky!
- Jakékoliv zásahy do vnitřní části výrobku jsou zakázány. Opravu a činnosti s tím spojené může provádět pouze autorizované servisní středisko.

## ZÁRUČNÍ PODMÍNKY A SERVIS

Při dodržení pokynů v návodu k použití výrobce zaručuje, že výrobek bude mít po celou dobu záruky vlastnosti stanovené příslušnými technickými podmínkami a normami.

**Na výrobek se poskytuje záruka 2 roky ode dne prodeje uvedeném na dokladu o koupi.**

### Podmínky platnosti záruky:

- Nutné předložit doklad o koupi.
- Stav a funkčnost výrobku nejsou narušeny násilnými a neodbornými zásahy uživatele, nebo živelnou pohromou.
- Instalace a obsluha byla provedena podle návodu k použití

### Záruka zaniká při chybách způsobených:

- Poškozením při přepravě zboží
- Nesprávným používáním a skladováním
- Používání elektrické sítě s vyšším napětím, jak je uvedeno na štítku ohřivače
- Přírodními katastrofami nebo jinými okolnostmi
- Nedodržením pokynů v návodu k použití
- V případech opravy nebo pokusu o opravu zařízení neoprávněnou osobou
- Jakýmkoliv zásahem do konstrukce výrobku, jeho úpravou nebo změnou.

Pokud nastane během záruční doby porucha, která nebyla způsobena uživatelem nebo živelní pohromou, obraťte se na autorizovaný servis, který nárok na opravu ověří.

Po oprávněném nároku servisní středisko provede opravu výrobku bezplatně.

**UPOZORNĚNÍ!** V případě nepředložení potřebných dokladů (dokladu o koupi), poškození výrobku ze strany uživatele nebo zanedbáním návodu k použití, servisní středisko výrobek opraví jen na náklady uživatele.

### UPOZORNĚNÍ!

Jakékoliv zásahy do vnitřní části výrobku jsou zakázány. Opravu a činnosti s tím spojené může provádět pouze autorizované servisní středisko.

Výrobce si vyhrazuje právo na konstrukční změny bez předchozího upozornění, pokud taková změna neovlivňuje funkční vlastnosti a bezpečnost výrobku.

## POŽADAVKY NA INFORMACE PRO ELEKTRICKÉ LOKÁLNÍ OHŘÍVAČE PROSTORU

Identifikátor modelu: EBR 500, EBR 750						
Údaj	Symbol	Hodnota 1	Hodnota 2	Jednotka	Údaj	Jednotka
<b>Teplný výkon</b>					<b>Způsob přívodu tepla, pouze pro elektrické akumulární lokální topidla prostoru (vyberte jeden)</b>	
Jmenovitý tepelný výkon	P <sub>nom</sub>	0,5	0,8	kW	ruční řízení akumulace tepla s integrovaným termostatem	Ne
Minimální tepelný výkon (orientační)	P <sub>min</sub>	N/A	N/A	kW	ruční řízení akumulace tepla se zpětnou vazbou informující o teplotě v místnosti a/nebo venkovní teplotě	Ne
Maximální trvalý tepelný výkon	P <sub>max,C</sub>	0,493	0,741	kW	elektronické řízení akumulace tepla se zpětnou vazbou informující o teplotě v místnosti a/nebo venkovní teplotě	Ne
<b>Spotřeba pomocné elektrické energie</b>					výdej tepla s ventilátorem	Ne
Při jmenovitém tepelném výkonu	e <sub>lmax</sub>	0,0	0,0	kW	<b>Typ výdeje tepla / regulace teploty v místnosti (vyberte jeden)</b>	
Při minimálním tepelném výkonu	e <sub>lmin</sub>	0,0	0,0	kW	jeden stupeň tepelného výkonu, bez regulace teploty v místnosti	Ne
V pohotovostním režimu	e <sub>lSB</sub>	0,2	0,2	W	dva nebo více ručních stupňů, bez regulace teploty v místnosti	Ne
					s mechanickým termostatem pro regulaci teploty v místnosti	Ne
					s elektronickou regulací teploty v místnosti	Ne
					s elektronickou regulací teploty v místnosti a denním programem	Ne
					s elektronickou regulací teploty v místnosti a týdenním programem	Ano
					<b>Další možnosti regulace ( lze vybrat více možností)</b>	
					regulace teploty v místnosti s detekcí přítomnosti osob	Ne
					regulace teploty v místnosti s detekcí otevřeného okna	Ano
					s dálkovým ovládáním	Ne
					s adaptivně řízeným spouštěním	Ne
					s omezením doby činnosti	Ne
					s černým kulovým čidlem	Ne
Kontaktní údaje:		ELÍZ - ohřevače vody s.r.o., Technická 7 821 04 Bratislava, Slovensko				



Autorizované servisné stredisko / Autorizované servisní středisko /  
Engedélyezett szervizközpont / Authorized service center /  
Autorisiertes Servicecenter:

ELÍZ - ohrievače vody s.r.o.  
Technická 7  
821 04 Bratislava, Slovakia

Tel.: + 421 2 5363 4207

[www.eliz.sk](http://www.eliz.sk)

[info@eliz.sk](mailto:info@eliz.sk)